



Maintenance Instructions and Directions for Use

Notice d'entretien et d'utilisation

 Important guidelines for the end user.
Please read carefully and bear in mind before using.

 *Informations importantes pour l'utilisateur final.*
Lire et respecter les présentes instructions avant utilisation.



115748

www.weinor.com

Relax al Fresco | **weinor**

Contents	Page
Safety notes	4
Reading the Maintenance Instructions and Directions for Use	4
Structural and functional description	4
Instructions for use	5
Operation	5
Use in windy conditions	6
Declaration of wind resistance classes	6
Use in the rain	6
Use in snow and icy conditions	7
Obstacles	7
Automatic control	7
General instructions as regards the fabric	8
General information on the rope	8
Instructions for maintenance and service	8
Leaves and foreign bodies	9
Servicing of WGM 2030 Design	9
Cleaning the powder-coated aluminium parts	10
Troubleshooting	11
Dismantling and disposal	11
Noise level	11
Other weinor products	12

Table des matières	Page
Consignes de sécurité	4
Lecture de la notice d'utilisation et d'entretien	4
Description structurelle et fonctionnelle	4
Consignes d'utilisation	5
Utilisation	5
Utilisation en cas de vent	6
Explications relatives aux classes de résistance au vent	6
Utilisation en cas de pluie	6
Utilisation en cas de neige et de gel	7
Obstacles	7
Commande automatique	7
Informations générales relatives à la toile	8
Remarque générale concernant le câble	8
Instructions d'entretien	8
Feuilles et corps étrangers	9
Entretien du store WGM 2030 Design	9
Nettoyage des pièces en aluminium traitées par poudrage	10
Dépannage	11
Démontage et élimination des déchets	11
Niveau sonore	11
Autres produits weinor	12

Instructions for maintenance and use WGM 2030 Design conservatory awning

You have decided to opt for a high-quality product by weinor. Years of experience and the use of wear and corrosion resistant metals and high-tensile plastics guarantee quality of the product. Diligence and quality are the weinor principles for manufacturing the products and have thus made our products popular. Please follow the instructions given below to get the best out of our products for years to come.

weinor, quality right from the beginning!

Notice d'entretien et d'utilisation du store pour véranda WGM 2030 Design

Vous avez opté pour un produit weinor de très haute qualité. Notre expérience de longue date et la mise en œuvre de métaux à faible usure et résistants à la corrosion ainsi que de plastiques haute résistance garantissent la qualité du produit.

La minutie et la qualité sont les principes que suit weinor lors de la fabrication de ses produits et en ont ainsi fait des produits estimés. Afin que vous puissiez tirer le meilleur de notre produit pendant de longues années, veuillez suivre les instructions suivantes.

weinor, la qualité dès le départ !

Safety notes

Safety notes must be found in the relevant parts of the text. They must be marked with a sign and a warning text.

**Important safety note:**

This warning triangle indicates notes which explain a danger which could lead to death or serious injury or is important for the proper function of the awning.

**Important safety note:**

This warning triangle indicates notes which explain a danger from electric shock which could lead to death or serious injury or is important for the proper function of the awning.

Reading the Maintenance Instructions and Directions for Use

The operating instructions must be read before the awning is used for the first time. It is important for the safety of persons that these instructions are followed.

All instructions must be kept by the customer and passed on to the new owner if ownership of the awning passes to a third party.

Structural and functional description

WGM 2030 Design is a conservatory awning, which when extended, prevents unwanted sunlight.

It is designed on the principle of counteraction. This design principle ensures continuous tensioning of the awning fabric and enables extension the unit even at lesser inclinations. Built-in brushes in the box section and a rain gutter in the drop section protect the fabric from waterlogging. **WGM 2030 Design** can obviously be mounted at every desired inclination from 5 to 90 degrees.

The prerequisite for this is: **WGM 2030 Design** must be extended from top to bottom.

The awning box protects the fabric from the effects of weather when it is retracted.

An additional spacer pipe is installed in case of larger widths or drops. It prevents the fabric from touching the substructure.

WGM 2030 Design is a flat unit. Depending on the model, up to four unit components can be coupled with each other. Only high-quality, anticorrosive materials are used for **WGM 2030 Design**. Sections are made of extruded aluminium; support legs and other castings are made of aluminium. All connecting parts, such as screws, are made of stainless steel. Aluminium parts have a facade-quality powder-coated finish.

Consignes de sécurité

Les consignes de sécurité doivent se trouver sous forme de texte à l'emplacement correspondant. Elles sont signalées par un symbole et un texte d'information.

**Consigne de sécurité importante :**

Les consignes signalées par ce triangle d'avertissement indiquent un danger qui peut entraîner la mort ou de graves blessures ou sont importantes pour le fonctionnement du store.

**Consigne de sécurité importante :**

Les consignes signalées par ce triangle d'avertissement indiquent un danger de choc électrique, qui peut entraîner la mort ou de graves blessures ou sont importantes pour le fonctionnement du store.

Lecture de la notice d'utilisation et d'entretien

La notice d'utilisation doit être lue avant la première utilisation du store. Pour la sécurité des personnes, il est important de suivre ces instructions.

Toutes les notices doivent être conservées par le client et doivent être transmises au nouveau propriétaire en cas de vente éventuelle.

Description structurelle et fonctionnelle

De **WGM 2030 Design** est un store pour véranda qui protège des rayons du soleil indésirables lorsque l'installation est sortie.

Le store a été conçu selon le principe de contre-traction. Ce principe permet à la toile d'être toujours tendue et de sortir l'installation même avec une faible inclinaison. Les brosses intégrées dans le profilé du caisson et une gouttière dans la barre de charge empêchent que de l'eau ne pénètre au niveau de la toile. Le store **WGM 2030 Design** peut bien sûr être monté avec l'inclinaison souhaitée entre 5 et 90 degrés.

Pour cela, la condition préalable est toujours la suivante : le store **WGM 2030 Design** doit toujours être sorti du haut vers le bas.

Le caisson du store protège la toile en grande partie contre les intempéries lorsque le store est rentré.

Une entretoise tubulaire supplémentaire est montée pour les installations larges ou avec une importante projection. Elle empêche ainsi la toile de toucher la sous-structure.

Le store **WGM 2030 Design** est disponible sous forme d'installation plane alors. Selon le modèle, jusqu'à quatre pans peuvent être couplés.

Pour le store **WGM 2030 Design**, seul du matériel de haute qualité, exempt de corrosion est utilisé. Les profilés sont en aluminium extrudé, les pieds d'appui et les autres pièces moulées sont en aluminium. Tous les éléments de raccordement tels que les vis, sont en acier inoxydable. Les pièces en aluminium sont traitées par poudrage en qualité façade.

Intended use



Awnings may only be used for sun protection. Alterations, such as attaching items or rebuilding which have not been planned by weinor, may only be carried out with the written permission by weinor.

Placing additional loads on the awning by hanging objects from it or anchoring ropes can cause damage or the awning to fall, and they are therefore not permissible.



When there is a threat of frost, you must change from the automatic to manual mode to prevent automatic operation of the unit. In case of frost or threat of frost, the unit should not be operated.

Operation



Care must be taken to prevent children or persons who cannot assess the dangers of improper use or misuse from operating the awning. Remote control units must be kept out of the reach of children.

Please note also the separate enclosed manufacturers' instructions for adjusting and operating the motor, switches and controls.

Because of its design, the motor will run for a maximum of four minutes. If it is run for a longer period, e.g. if it is repeatedly opened and retracted, the internal thermal protection may switch the motor off automatically.

Should this happen, wait until the motor has cooled down and is operational again (about 15 – 20 minutes depending on the outside temperature).

Utilisation conforme



Les stores ne doivent être utilisés qu'en guise de dispositif d'ombrage. Toute modification telle qu'un complément ou une transformation non prévue par weinor ne doit être réalisée que sur autorisation écrite de weinor.

Des sollicitations supplémentaires du store par la suspension d'objets ou une traction sur le câble peuvent entraîner des dommages ou la chute du store, et ne sont donc pas autorisées.



En cas de gel, passez du mode automatique en mode manuel afin d'empêcher tout mouvement automatique du système. En cas de gel ou de risque de gel, le système ne doit pas être utilisé. Le modèle

Utilisation



Veillez à ce qu'aucun enfant ou individu ne pouvant estimer les dangers d'une utilisation incorrecte, n'utilise le store. Les télécommandes doivent être tenues hors de la portée des enfants.

Veillez également observer les instructions de réglage et d'utilisation ci-jointes du fabricant de moteurs, d'interrupteurs et de commandes.

Le moteur a une durée maximale de fonctionnement de quatre minutes suivant le modèle. Si la durée de fonctionnement (par ex. suite à des mouvements d'ouverture et de fermeture répétés) est dépassée, la protection thermique interne peut couper automatiquement le moteur.

Dans ce cas, attendre jusqu'à ce que le moteur soit refroidi (selon la température extérieure, 15–20 minutes environ) et à nouveau opérationnel.

Use in windy conditions

The awning complies with the requirements of wind resistance class shown on the CE-conformity marking. The wind resistance class achieved after assembly depends to a large extent on the type and number of fixings and on the surface to which it is attached.

The awning may only be used up to the wind resistance class documented by the company which assembled it. This may vary from the wind resistance class given by the manufacturer.

Declaration of wind resistance classes**Wind resistance class 0**

Wind resistance class 0 (according to EN 13 561) applies to a service or product which either is not required to be or has not been measured, which does not comply with the requirements of class 1. The awning may not be used in the wind.

Wind resistance class 1

The awning may remain open up to wind force 4.



Definition according to the Beaufort scale: moderate breeze, raises dust and loose paper; small branches are moved.

Wind speed 20–27 kph = 13–18 mph = 5.5–7.4 metres/second

Wind resistance class 2

The awning may remain open up to wind force 5.



Definition according to the Beaufort scale: fresh breeze, small trees in leaf begin to sway; crested wavelets form on inland waters

Wind speed 28–37 kph = 19–24 mph = 7.5–10.4 metres/second

Wind resistance class 3

The awning may remain open up to wind force 6.



Definition according to the Beaufort scale: strong breeze, large branches in motion; whistling heard in telegraph wires; umbrellas used with difficulty

Wind speed 38–48 kph = 25–31 mph = 10.5–13.4 metres/second

Source: German weather service (DWD) – Offenbach

Use in the rain

If the awning's angle of pitch is less than 25% = 14°, measured from the horizontal, it must not be opened in the rain. There is a risk of puddles forming in the awning fabric which could damage the awning or cause it to fall.

If the awning has been retracted when wet it should be opened again when the rain has stopped, to dry the fabric.

Utilisation en cas de vent

Le store répond aux exigences de la classe de résistance au vent indiquée sur le sigle de conformité CE. La classe de résistance au vent atteinte après le montage dépend fortement du type et du nombre de fixations ainsi que du support de fixation disponible.

Le store doit être utilisé uniquement jusqu'à la classe de résistance au vent déclarée par l'entreprise de montage. Celle-ci peut différer de la classe de résistance au vent donnée par le fabricant.

Explications relatives aux classes de résistance au vent**Classe de résistance au vent 0 :**

La classe de résistance au vent 0 correspond (conformément à la norme DIN EN 13561) soit à une performance non exigée ou non mesurée, soit à un produit ne satisfaisant pas aux exigences de la classe 1. Le store ne doit pas être utilisé en cas de vent.

Classe de résistance au vent 1 :

Le store peut rester ouvert jusqu'à des vents de force 4 au maximum.



Définition selon l'échelle de Beaufort : brise modérée, vent modéré, le vent fait bouger les petites branches, soulève la poussière et le papier.

Vitesse 20–27 km/h = 5,5–7,4 m/s

Classe de résistance au vent 2 :

Le store peut rester ouvert jusqu'à des vents de force 5 au maximum.



Définition selon l'échelle de Beaufort : brise importante, vent important, les petits arbres feuillus commencent à se balancer, des moutons d'écume se forment sur les eaux.

Vitesse 28–37 km/h = 7,5–10,4 m/s

Classe de résistance au vent 3 :

Le store peut rester ouvert jusqu'à des vents de force 6 au maximum.



Définition selon l'échelle de Beaufort : vent fort, les grandes branches sont agitées, l'utilisation de parapluie est difficile, les fils électriques sifflent dans le vent.

Vitesse 38–48 km/h = 10,5–13,4 m/s

Source : Service allemand de la météorologie (DWD) – Offenbach

Utilisation en cas de pluie

Si l'inclinaison du store est inférieure à 25% = 14° (inclinaison mesurée par rapport à l'axe horizontal), celui-ci ne doit pas être sorti en cas de pluie. Il existe en effet un risque de formation de poches d'eau au niveau de la toile du store, ce qui peut endommager le store voire le faire tomber.

Si le store est rentré alors qu'il est mouillé, celui-ci doit être sorti afin qu'il sèche une fois la pluie passée.

Use in snow and icy conditions



The awning must not be opened in snowfalls or when there is a risk of frost. There is a risk of the awning being damaged or falling.

Obstacles



The space needed for the awning to open must always be kept clear of any obstructions (e.g. open roof windows). There is a risk of people being trapped.

Automatic control



Important safety note:

An awning must never be opened without supervision. Automatic controls may fail under extreme conditions (e.g. power failure, faults, sudden storm). There is a risk of damage to the awning or it falling.

Recommendation: When away, switch the automatic control to manual and retract the awning.

Caution: controls may switch to automatic after a power cut (depending on manufacturer).

Retrofitting

Your WGM can also be retrofitted with automatic control units, e.g. equipped with conservatory control unit with temperature sensors, sun and wind guards. Contact your specialist dealer. He/she will be glad to advise you.

Utilisation en cas de neige et de gel



En cas de chute de neige ou de risque de gel, le store ne doit pas être ouvert. Risque de dommage ou de chute.

Obstacles



La zone de sortie du store doit être libre de tout obstacle (par ex. fenêtre de toit ouverte). Risque de coincement.

Commande automatique



Consigne de sécurité importante :

Un store ne doit jamais être sorti sans surveillance. La commande automatique peut ne plus fonctionner dans des conditions extrêmes (par ex. panne de courant, défauts, tempête soudaine). Le store risque d'être endommagé voire de tomber.

Recommandation : En cas d'absence, mettre la commande automatique en mode manuel et rentrer le store.

Veillez à ce qu'une commande puisse être passée en mode automatique après une coupure de courant (dépend du fabricant).

Montage ultérieur d'équipement

Votre store peut aussi être muni ultérieurement de dispositifs de commande automatique tels que la commande de véranda avec sonde de température, détecteur de soleil et de vent. Veuillez vous renseigner auprès de votre revendeur spécialisé qui se fera un plaisir de vous conseiller.

General instructions as regards the fabric

Your awning fabric has been subjected to several checks. However, keep in mind that every fabric has a different surface finish. Therefore, small knots, colour spots or minor deviations and variations can sometimes be observed in the design and appearance. Even minor colour deviations in panels cannot be ruled out entirely. In case of wide units, multiple sheets are used lengthways with respect to the direction of drop. Certain unevenness of the fabric and folds may occur near the seams since it is wrapped around them twice.

Likewise, pin-hole sized holes may develop near the seams due to stitching.

Sagging of the fabric due to its own weight cannot be avoided completely. It however does not hamper the functioning of the awning.

Individual fabric sheets are pre-stretched after weaving. In spite of this, fabric sheets may not stretch uniformly and develop unevenness near the seams. Stretching of the fabric sheets can also result in a fabric that is longer from one side. These occurrences are not defects that have been overlooked while checking. Rather, they can be attributed to technical factors. They do not form a basis for complaints, non-acceptance or discounts.

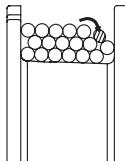
General information on the rope

The rope used on the clamping system begins to wind around a drum located inside the housing as soon as the awning retracts. The drum is wide enough to take several wound lengths of rope lying side by side. Once there is no more space to the side, the next coil will wind over the one before. The rope may then become instable and slip to one side.

In this case, you will hear a crack.

This will not damage the awning. The more you open the awning, the more the clamping system will tension the fabric. And the more tension there is in the rope, the louder the crack that will be heard. Awnings with a short projection are not affected by the above.

Instructions for maintenance and service**Maintenance**

Secure and safe use of the awning can only be assured if the unit is checked and maintained regularly. Maintenance instructions and intervals must be adhered to.

The awning must be checked regularly for signs of wear or damage to the parts under tension and the frame.

Should any damage be discovered, the dealer or a suitable servicing company should be called to carry out the repair. Awnings in need of repair must not be used.



Check the awning regularly for signs of wear or damage to the wiring.

Should any damage be discovered, the dealer or a suitable servicing company should be called to carry out the repair. Awnings in need of repair must not be used.

Even a low-maintenance product needs proper servicing. Therefore, execute the following maintenance and service activities as per the requirements, once in spring or if not in use for a long period. These activities increase the service life of your unit. Leaves and other foreign bodies as well as coarse dirt must be removed immediately.

Informations générales relatives à la toile

La toile de votre store a été soumise à de nombreux contrôles. Veuillez toutefois noter que chaque tissu présente des différences en matière d'état de surface. Des petits nœuds, taches de couleur ou de légers écarts ou décalages dans le motif et la répétition du motif peuvent de temps en temps être constatés. De légères différences de couleur entre les bandes de tissu sont également possibles. Dans le cas des installations larges, plusieurs bandes sont disposées dans la longueur par rapport au sens de la projection. Il se peut que la toile ondule et que des plis se forment près des coutures étant donné que le tissu y est doublement enroulé.

Des trous de la taille d'une tête d'aiguille sont également possibles en raison de la couture.

Un affaissement de la toile sous l'effet de son propre poids ne peut être entièrement évité. Cela n'entrave toutefois pas le fonctionnement du store.

Les différentes bandes de toile sont prétendues après le tissage. Il est toutefois possible qu'elles ne s'étendent pas uniformément et entraînent des ondulations au niveau des coutures. L'extension des bandes de toile peut aussi se manifester au niveau d'une toile plus longue d'un côté.

Ces phénomènes ne sont pas des défauts qui ont échappés aux contrôles, ils sont plutôt d'ordre technique. Ils ne peuvent pas faire l'objet de réclamations, d'un refus d'acceptation ou d'une réduction.

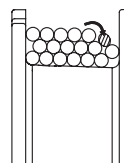
Remarque générale concernant le câble

Le câble du système tendeur est enroulé sur un tambour à câble dès que vous rentrez le store. Le tambour est suffisamment large pour recevoir le câble en plusieurs enroulements les uns à côté des autres. Si la place est occupée latéralement, le câble s'enroule sur l'enroulement précédent lors de l'enroulement suivant. La position du câble peut être instable et le câble peut donc glisser. Vous entendez alors un claquement.

Le store n'est pas endommagé à cause de cela. Plus le store se déploie, plus le système tendeur étend la toile. Et plus le câble subit une tension, plus le bruit de claquement peut être fort. Les stores avec une faible projection ne sont pas concernés.

Instructions d'entretien**Entretien**

Une utilisation sûre et sans danger du store peut être garantie uniquement lorsque l'installation est régulièrement contrôlée et entretenue. Les prescriptions d'entretien ainsi que les intervalles d'entretien doivent être respectés.

Le store doit être régulièrement inspecté : signes d'usure ou dommages au niveau de la toile et de la structure.

Si des dommages devaient être constatés, confier les travaux de réparation au revendeur spécialisé ou à une entreprise de service appropriée. Les stores nécessitant des réparations ne doivent pas être utilisés.



Vérifier régulièrement que le store ne présente pas des signes d'usure ou des dommages au niveau des câbles. Si des dommages devaient être constatés, confier les travaux de réparation au revendeur spécialisé ou à une entreprise de service appropriée. Les stores nécessitant des réparations ne doivent pas être utilisés.

Un produit nécessitant peu d'entretien doit aussi être entretenu. Procéder ainsi aux travaux d'entretien suivants en fonction des besoins, une fois au printemps ou après une longue période d'arrêt. Ces travaux augmentent la durée de vie de votre installation. Les feuilles et autres corps étrangers ainsi que les saletés grossières doivent être retirés immédiatement.

Cleaning and maintenance work in the area of the awning's movement



Motorised awnings can be set in motion unintentionally. Care must be taken to ensure that during cleaning and maintenance work (e.g. building cleaning), power to the awning is disconnected (e.g. by switching off the fuse).

If awnings are operated by several users a priority switching locking device must be installed (controlled interruption of the power supply from outside), making it impossible to open or retract the awning at all.

Leaves and foreign bodies

Even a low-maintenance product needs proper servicing. Therefore, execute the following maintenance and service activities as per the requirements, once in spring or if not in use for a long period. These activities increase the service life of your unit.

Leaves and other foreign bodies as well as coarse dirt

- inside the box or at the plain bearing,
- inside the transport or coupling section,
- inside the end caps,
- on the hoisting carriage,
- on the fabric, etc.

must be removed immediately.

All rain outlet bores (refer to the exploded drawing, page 3, instructions enclosed in the boxes)

- inside the box,
- inside the drop section,
- inside the end caps,
- inside the hoisting carriage

must be kept clean in order to ensure water outflow.



Leaves and other foreign bodies on the awning canvas, in the awning casing and in the guide rails must be removed immediately. There is a risk of damage to the awning or it falling.

Servicing of WGM 2030 Design

We recommend:

Employing a firm specialising in the maintenance of such units. Greases, sprays or fluid agents containing Teflon, PTFE or comparable agents must be used as lubricants. The lubricant must be water and stain-resistant in order to achieve long-term effectiveness. Instructions given by the manufacturer must always be followed. Lubricants that weaken plastics should not be used.

Travaux de nettoyage et d'entretien dans la zone de mouvement du store



Les stores motorisés peuvent être mis en marche involontairement. Lors des travaux de nettoyage et d'entretien (par ex. nettoyage du bâtiment), s'assurer que le moteur est hors tension (par ex. en retirant le fusible).

Si les stores sont commandés par plusieurs utilisateurs, un dispositif de verrouillage à déclenchement prioritaire (coupure de courant contrôlée de l'extérieur) doit être actionné. Il est alors impossible d'ouvrir ou de rentrer le store.

Feuilles et corps étrangers

Les feuilles et autres corps étrangers ainsi que les saletés grossières doivent être immédiatement retirés :

- dans le caisson ou au niveau du palier lisse,
- dans le profilé de transport ou de couplage,
- dans les embouts,
- au niveau des chariots,
- sur la toile etc.

Tous les trous d'écoulement des eaux de pluie (cf. vue éclatée, page 3, indications dans les encadrés)

- dans le caisson.
- dans la barre de charge,
- dans les embouts,
- dans les chariots

doivent être dégagés afin que l'évacuation de l'eau soit garantie.



Les feuilles et autres corps étrangers se trouvant sur la toile et dans le caisson du store doivent être retirés immédiatement. Le store risque autrement d'être endommagé voire de tomber.

Entretien du store WGM 2030 Design

Nous recommandons de suivre les points suivants :

Confier régulièrement les travaux d'entretien à une entreprise spécialisée.

Concernant les lubrifiants, utiliser des graisses, sprays ou agents liquides à base de téflon, PTFE ou substance similaire. Le lubrifiant doit être résistant à l'eau et aux saletés afin d'être efficace pendant longtemps. Les lubrifiants attaquant le plastique ne doivent pas être utilisés.

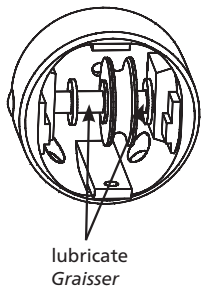

Pict 1

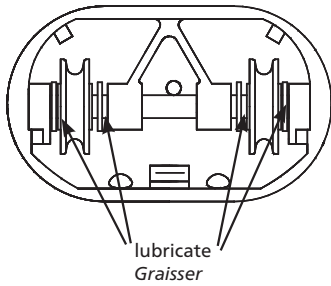

Pict 2

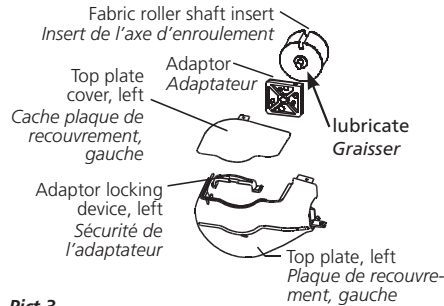

Pict 3

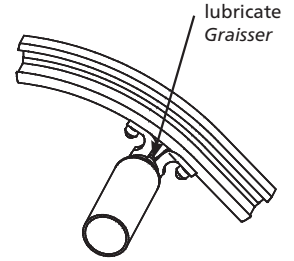

Pict 4

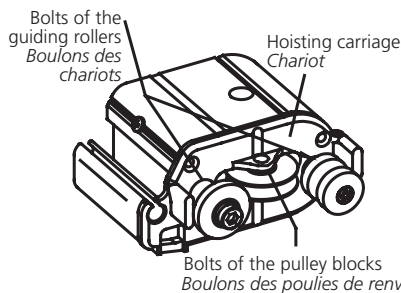

Pict 5

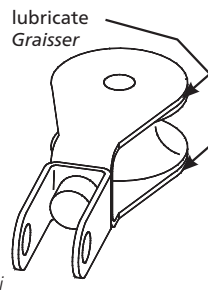

Pict 6

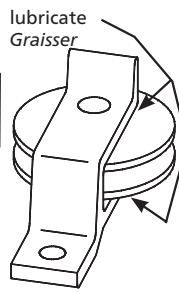

Pict 7

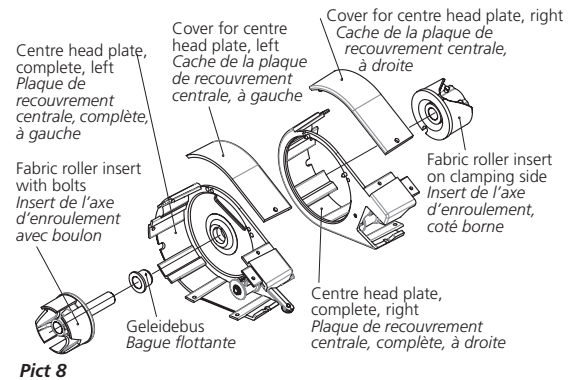

Pict 8

- Lubricate end caps of single-component units at the bolt of the pulley blocks (Pict 1).
- Lubricate end caps of multi-component units at the bolt of the pulley block (Pict 2).
- Lubricate the bearings of the fabric roller shaft in the adaptor (Pict 3).
- Lubricate the bolts of the spacer pipe holder (Pict 4).
- Lubricate the hoisting carriage, bolts of the guiding rollers and bolts of the pulley block (Pict 5).
- Lubricate the bolts of the rope blocks if required (Pict 6).
- Lubricate the bolts of the pulley block (pre-tensioned fork in the drop section) (Pict 7).
- Lubricate the bolts of the fabric roller shaft insert at the coupling point (multi-component units) (Pict 8).
- Only use spare parts approved by weinor.

Cleaning the powder-coated aluminium parts

To enjoy your **WGM 2030 Design** for a longer period, you should clean the parts made of aluminium at least once a year, more frequently in case of excessive dirt. Only use water and neutral or very weak alkaline detergents for cleaning.

We recommend the following for cleaning the awning fabric made from acrylic:

- Moisten dust and dirt with clear water and then spray with clear water to remove.
- Remove stubborn stains using water at 40°C containing cleaning agents.
- Do not use other chemical products.
- Do not rub or scrub with hard brushes or sponges.

Cleaning the Soltis® fabrics (PVC-based fabrics)

Soltis® fabrics can be cleaned using lukewarm soapy water.

Nettoyage des pièces en aluminium traitées par poudrage

Afin que vous profitiez encore plus longtemps de votre store **WGM 2030 Design**, vous devez nettoyer les pièces en aluminium au moins une fois par an, et à des intervalles plus fréquents en cas d'encrassement important. Pour le nettoyage, utilisez de l'eau claire avec un peu de détergent neutre ou faiblement alcalin.

Pour le nettoyage de la toile du store en acrylique, nous recommandons de procéder de la manière suivante :

- Humidifier la poussière et la saleté à l'eau claire et les éliminer ensuite avec un jet d'eau clair.
- Éliminer les saletés tenaces avec de l'eau chaude à 40°C et du détergent.
- Ne pas utiliser d'autres produits chimiques.
- Ne pas frotter avec une éponge ou une brosse dure.

Nettoyage des toiles Soltis® (tissu à base de PVC)

Les toiles Soltis® se nettoient idéalement avec de l'eau tiède savonneuse.

Troubleshooting

You should always tackle only those errors that can be rectified by service and maintenance. This includes, e.g. removing foreign bodies or lubricating movable parts.

Other defects must be rectified only by your specialist dealer. Keep in mind that improper defect rectification jeopardises the safety of your unit.

Therefore, call your specialist dealer immediately. A specialist in your neighbourhood will be glad to assist you quickly and correctly.

A few faults are listed below for assisting you in troubleshooting.

Dépannage

Vous devez éliminer uniquement les dysfonctionnements qui peuvent être parés par les opérations d'entretien. Cela comprend par exemple le retrait des corps étrangers ou le graissage des pièces mobiles.

Tous les autres dysfonctionnements doivent être éliminés par votre revendeur spécialisé. Gardez à l'esprit qu'un dépannage qui n'est pas réalisé en bonne et due forme peut mettre en danger la sécurité de votre installation.

Appelez immédiatement votre revendeur spécialisé. Le spécialiste près de chez vous apportera son aide rapidement et correctement.

Quelques cas de dysfonctionnement sont indiqués ci-dessous afin de vous aider à détecter la panne.

Troubleshooting table**Tableau de dépannage**

Type of fault	Probable cause	Remedy
<ul style="list-style-type: none"> Unit does not operate 	<ul style="list-style-type: none"> no power motor not connected properly motor is too hot and has been switched off by the thermal circuit 	<ul style="list-style-type: none"> establish the mains connection establish the mains connection wait till the motor cools down, for approximately 15 to 20 minutes
<ul style="list-style-type: none"> Fabric sags severely 	<ul style="list-style-type: none"> fabric tension too less 	<ul style="list-style-type: none"> compress the springs in the drop section using the gearbox
<ul style="list-style-type: none"> Squeaking 	<ul style="list-style-type: none"> non-lubricated bearing points 	<ul style="list-style-type: none"> service and maintenance as specified on page 13
refer to maintenance suggestions for further details		

Type de défaut	Cause possible	Solution
<ul style="list-style-type: none"> L'installation ne fonctionne pas 	<ul style="list-style-type: none"> Pas de courant Le moteur n'est pas correctement branché Le moteur est trop chaud et a été coupé par la protection thermique 	<ul style="list-style-type: none"> Brancher au réseau électrique Brancher au réseau électrique Attendre 15–20 min. environ jusqu'à ce que le moteur soit refroidi
<ul style="list-style-type: none"> La toile s'affaisse fortement 	<ul style="list-style-type: none"> Tension de la toile trop faible 	<ul style="list-style-type: none"> Retendre les ressorts dans la barre de charge via l'engrenage
<ul style="list-style-type: none"> Grincements 	<ul style="list-style-type: none"> Points d'appui non graissés 	<ul style="list-style-type: none"> Entretien conformément à la page 13
Pour plus de détails, se référer aux recommandations d'entretien		

Dismantling and disposal

During dismantling and disposal of the shade, parts under tension (e.g. droparms, counterbalanced parts) must have the tension removed completely or be secured to prevent them opening unintentionally. Suitable experts should be called to do this.

Démontage et élimination des déchets

En cas de démontage et de mise au rebut du dispositif d'ombrage, les pièces soumises à une pré-tension doivent être au préalable entièrement détendues ou sécurisées afin d'éviter toute ouverture involontaire. Pour cela, faire appel à une entreprise spécialisée appropriée.

Noise level

The noise level of this awning when not assembled is below 70 dB(A).

Niveau sonore

Le niveau sonore de ce store non assemblé est inférieur à 70 dB(A).

Visit us at
www.weinor.com

Rendez-nous visite sur notre site
Internet
www.weinor.fr

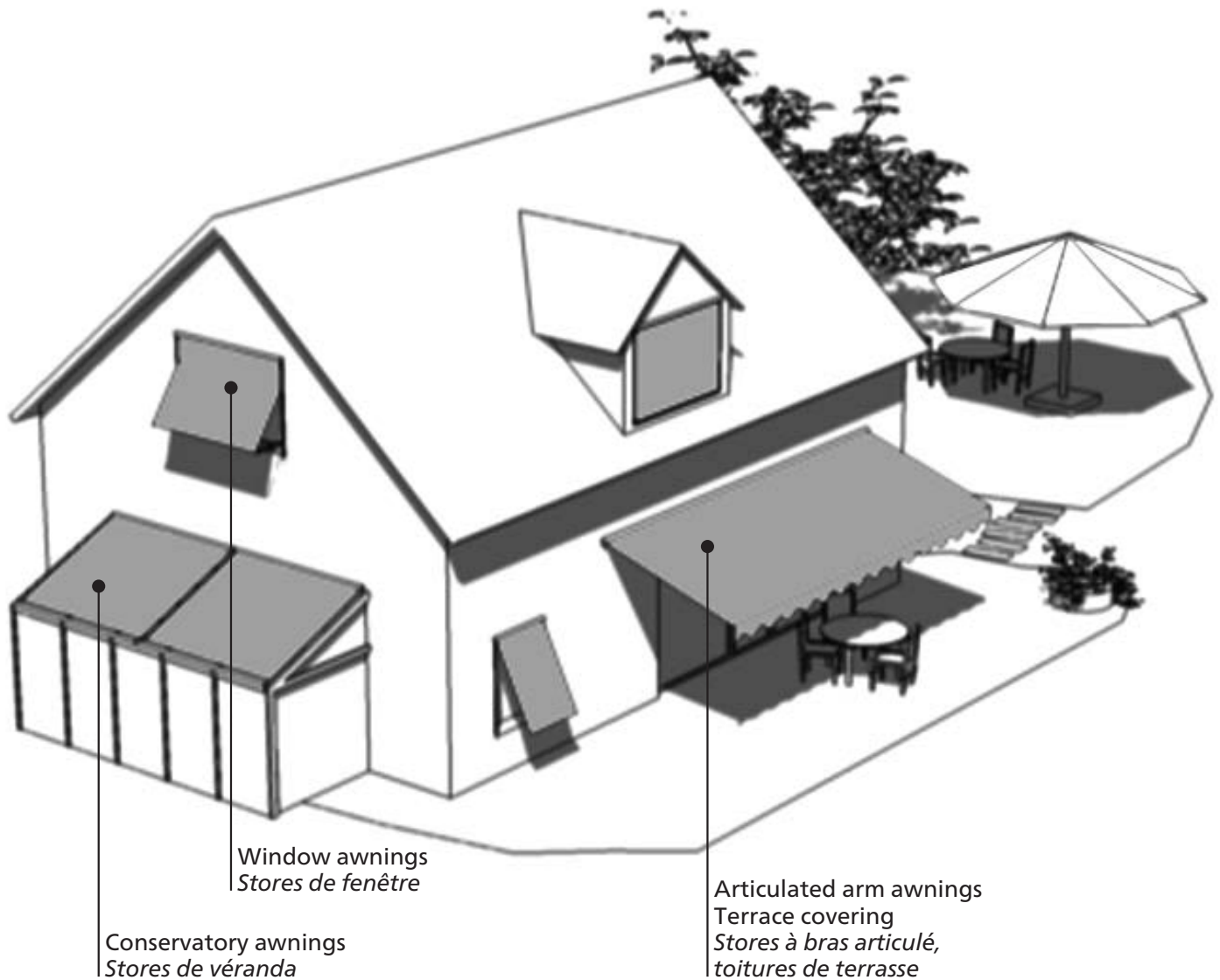

Interested in learning more about weinor's range of products?
Then please contact your local specialist dealer who will be happy
to advise you on selecting the right sun protection system. You can,
of course, also contact us directly to obtain some initial information.

We reserve the right to make technical changes in order to improve
our products.

Translation of original assembly instructions

weinor GmbH & Co. KG
Mathias-Brüggen-Strasse 110
50829 Cologne
PO Box 301473
50784 Cologne/Germany

Hotline: +49(0)221/59709-214
Fax: +49(0)221/59709-898

*Vous voulez en savoir plus sur la gamme de produits weinor ?
Adressez-vous à votre revendeur spécialisé. Il vous apportera ses
conseils et vous aidera à choisir l'installation de protection solaire
qui vous convient. Vous pouvez bien sûr aussi nous contacter
directement pour obtenir des premières informations.*

Sous réserve de modifications techniques.

Traduction de la notice de montage originale

weinor GmbH & Co. KG
Mathias-Brüggen-Strasse 110
50829 Cologne
Allemagne

Assistance
Tél.: +49(0)221/59709-214
Fax: +49(0)221/59709-898